

| | |
|----|----------------------------------|
| | OOH740-A9-Ex |
| en | Automatic fire detector |
| de | Automatischer Brandmelder |
| fr | Détecteur d'incendie automatique |
| es | Detector automático de incendios |
| it | Rivelatore d'incendio automatico |

| | |
|----|--------------|
| en | Installation |
| de | Montage |
| fr | Montage |
| es | Montaje |
| it | Montaggio |



en Space requirements

When fitting the detector base, leave horizontal and vertical space around the base for service and inspection work.

de Platzbedarf

Halten Sie bei der Montage der Meldersockel für Service- und Revisionsarbeiten die horizontalen und vertikalen Freiräume ein.

fr Encombrement

Maintenez les espaces libres horizontal et vertical lors du montage de l'embase de détecteur pour les travaux de service et de révision.

es Espacio requerido

Durante el montaje de los zócalos de detector, respete los espacios horizontales y verticales para los trabajos de mantenimiento y revisión.

it Ingombro

In occasione del montaggio delle basi del rivelatore, rispettare gli spazi liberi orizzontali e verticali per lavori di manutenzione e di revisione.

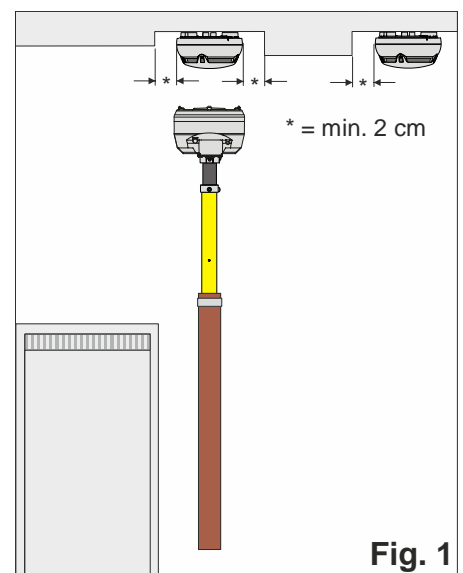

Fig. 1

| | | |
|--|---|--------------|
| IECEX: | Ex ia IIC T4 Ga, Ta = -35...70 °C | |
| 94/9/EWG: (ATEX-directive) | II 1 G Ex ia IIC T4 Ga, Ta = -35...70 °C | |
| Ex-related connection data, intrinsically safe: | U _i | 28 V |
| | I _i | 100 mA |
| | P _i | 700 mW |
| | L _i | Negligible |
| | C _i | 0.2 nF |
| | Operating current (quiescent) | 200...280 µA |
| Line to external alarm indicator: | U ₀ | 14.2 V |
| | I ₀ | 480 mA |
| | P ₀ | 195 mW |
| | L ₀ | 100 µH |
| | C ₀ | 38 nF |
| | Only for connecting passive, external alarm indicators with negligibly low inductance and capacitance levels. | |

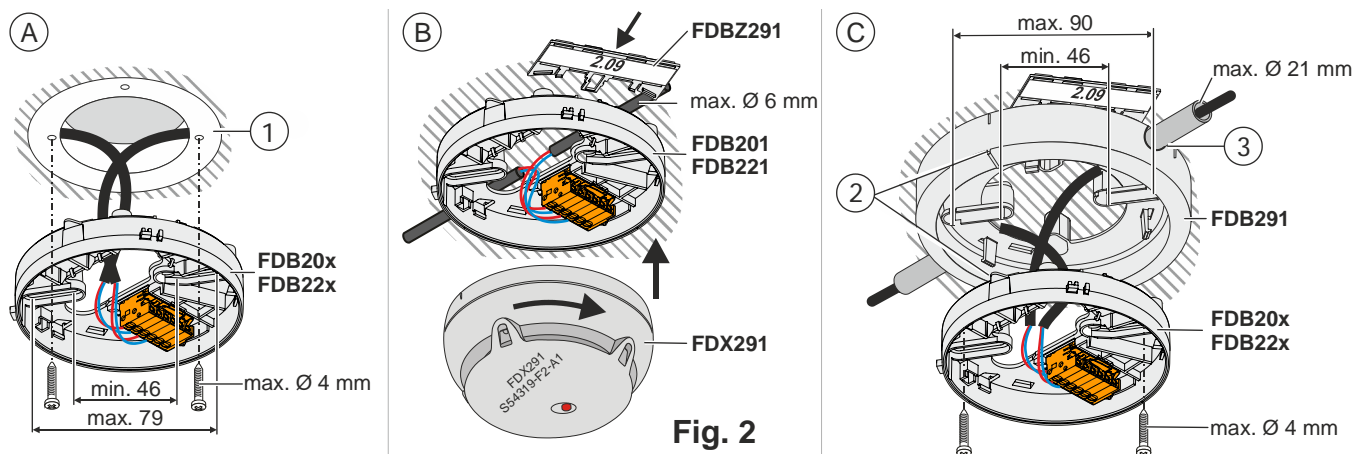

Fig. 2

| | en | de | fr | es | it |
|---|---|--|--|--|--|
| A | Recess-mounted supply leads | Unterputz-Zuleitungen | Câbles d'alimentation encastrés | Líneas de alimentación para montaje empotrado | Linee di alimentazione montate a incasso |
| B | Surface-mounted supply leads up to max. Ø 6 mm | Aufputz-Zuleitungen bis max. Ø 6 mm | Câble saillant jusqu'à max. Ø 6 mm | Líneas de alimentación para montaje en superficie hasta máx. Ø 6 mm | Linee di alimentazione montate a parete con Ø max di 6 mm |
| C | Surface-mounted supply leads up to max. Ø 21 mm | Aufputz-Zuleitungen bis max. Ø 21 mm | Câbles d'alimentation saillants jusqu'à max. Ø 21 mm | Líneas de alimentación para montaje en superficie hasta máx. Ø 21 mm | Linee di alimentazione montate a parete con Ø max di 21 mm |
| 1 | Recess box | Unterputzdose | Boîtier encastré | Caja empotrada | Box ad incasso |
| 2 | Marking | Markierung | Marquage | Marca | Marcatura |
| 3 | Break out required entry points | Gewünschte Leitungseinführungen ausbrechen | Pratiquez les ouvertures requises pour l'entrée des câbles | Romper las entradas de cable deseadas | Aprire le entrate cavo richieste |

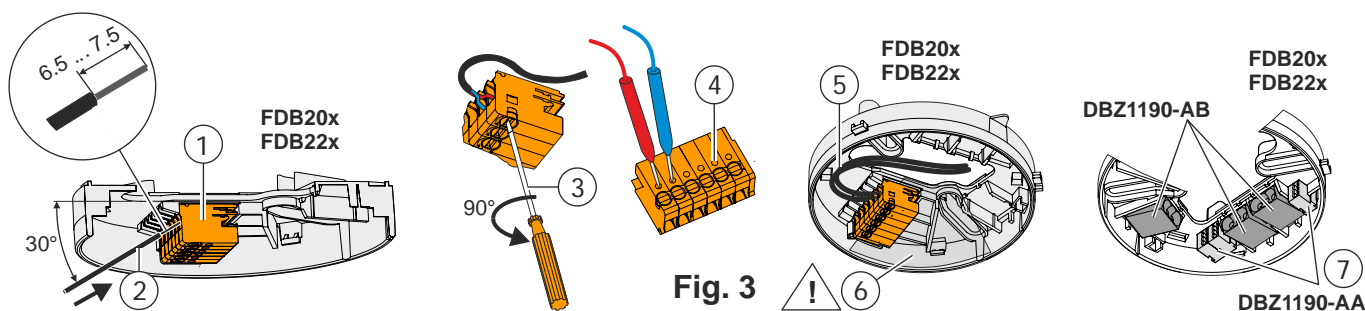

Fig. 3

| | en | de | fr | es | it |
|---|---|--|---|---|--|
| 1 | Spring clip | Federklemme | Clip à ressort | Terminal elástico | Clip a molla |
| 2 | Insert wire (without using tools) at angle of approx. 30° | Draht ohne Werkzeug im Winkel von ca. 30° einstecken | Insérer le câble sans outil avec un angle de 30° env. | Introducir el hilo sin herramienta en un ángulo de aprox. 30° | Inserire il filo senza utensili con un'angolatura di circa 30° |
| 3 | Only to loosen the wire and to introduce the strand turn the screwdriver in direction of arrow (left) | Nur zum Lösen der Leiter und zum Einführen von Litze den Schraubendreher in Pfeilrichtung (links) drehen | Ne tournez le tournevis dans la direction de la flèche (gauche) que pour déconnecter le conducteur et pour introduire la tresse | Girar el destornillador en la dirección de la flecha (a la izquierda) únicamente para aflojar los conductores y para introducir el conductor trenzado | Ruotare il cacciavite nel senso della freccia (verso sinistra) solo per allentare i conduttori e per inserire il cavetto |
| 4 | Contactings for test probe | Kontaktierungen für Prüfspitzen | Emplacements de contact pour ballons d'essai | Contactos para sondas de prueba | Contacti per test di prova |
| 5 | Cable entry: The conductor loops must lie flat at the base bottom | Kabeleinführung: Die Leiterschlaufen müssen im Sockelboden flach anliegen | Entrée de câbles : Les boucles de conducteurs doivent être posées à plat dans le fond de l'embase | Entrada de cable: Los lazos conductores deben estar dispuestos en posición plana en la parte inferior del zócalo | Entrata cavo: I loop principali devono restare a filo della base inferiore |
| 6 | The detector loops may not exceed/overlap this range, otherwise the detector base cannot be used | Die Leiterschlaufen dürfen nicht über diesem Bereich liegen, sonst kann der Melder nicht eingesetzt werden | Les boucles de conducteurs ne doivent pas dépasser cette zone ; le détecteur ne pourrait alors pas être installé | Los lazos conductores no deben encontrarse por encima de esta área ya que de otro modo no podría montarse el detector | I loop principali non devono sporgere da questa zona, altrimenti non sarà possibile inserire il rivelatore |
| 7 | Extra terminals | Zusätzliche Klemmen | Bornes supplémentaires | Terminales adicionales | Morsetti supplementari |

en Connection diagram for C-NET-Ex

de Anschlusschema für C-NET-Ex

fr Schéma de raccordement pour C-NET-Ex

es Diagrama de conexión para C-NET-Ex

it Schema di collegamento per C-NET-Ex

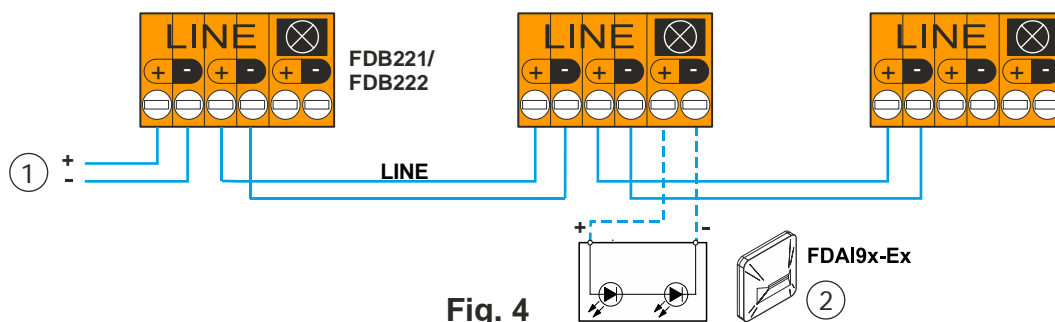

Fig. 4

| | en | de | fr | es | it |
|---|---------------------------------|----------------------------------|--|---------------------------------------|--|
| 1 | Line adapter (Ex) FDCL221-Ex | Linienadapter (Ex) FDCL221-Ex | Adaptateur de ligne (Ex) FDCL221-Ex | Adaptador de línea (Ex) FDCL221-Ex | Adattatore di linea (Ex) FDCL221-Ex |
| 2 | Ext. alarm indicator | Ext. Alarmindikator | Indicateur d'action ext. | Indicador de alarma ext. | Indicatore di allarme est. |

en Connection diagram for collective detector lines

de Anschlusschema für Kollektiv-Melderlinien

fr Schéma de raccordement pour embases de détecteur collectives

es Diagrama de conexión para líneas de detectores colectivos

it Schema di collegamento per linee di rivelatori collettivi

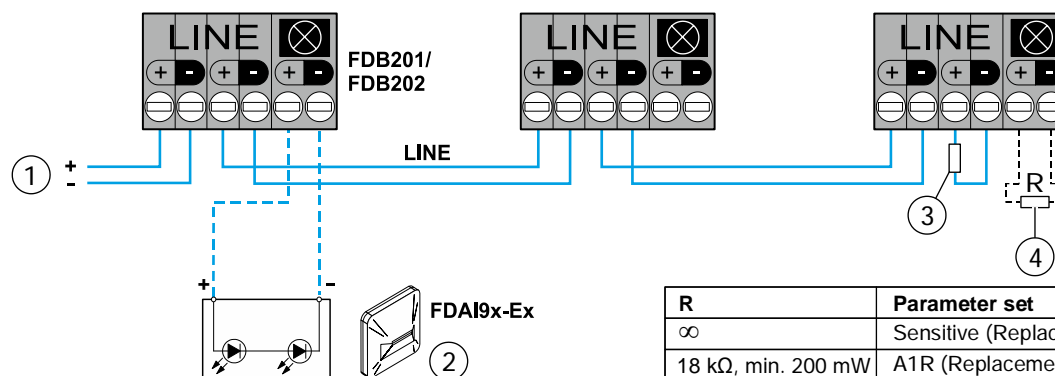



Fig. 5

| R | Parameter set |
|-----------------------------|-----------------------------------|
| ∞ | Sensitive (Replacement DO1101-Ex) |
| 18 k Ω , min. 200 mW | A1R (Replacement DT1101A-Ex) |
| 10 k Ω , min. 200 mW | BR (Replacement DT1102A-Ex) |

| | en | de | fr | es | it |
|---|---|--|---|---|--|
| 1 | Safety barrier | Sicherheitsbarriere | Barrière à sécurité intrinsèque | Barrera de seguridad | Barriera di sicurezza |
| 2 | Ext. alarm indicator | Ext. Alarmindikator | Indicateur d'action ext. | Indicador de alarma ext. | Indicatore di allarme est. |
| 3 | End of line element depending on control unit | Linienabschluss zentralenspezifisch | Elément terminal variable | Fin de línea dependiendo de la unidad de control | Fine linea dipendente dalla centrale |
| 4 | Resistor R for selecting parameter set | Widerstand R zur Auswahl des Parametersatzes | Résistance R pour le choix du jeu de paramètres | Resistencia R para seleccionar el juego de parámetros | Resistenza R per la selezione del set di parametri |

| | |
|--|---|
|  | WARNING Before commencing installation, check whether the point detector is approved for its intended use in the area at risk of explosion! |
|--|---|

| | |
|---|---|
|  | WARNING Electrostatic charging when installing devices in an area at risk of explosion Risk of explosion 1. Only install devices if the atmosphere in the installation area is not at risk of explosion. 2. Observe the relevant regulations and recommendations for installing devices in areas at risk of explosion. |
|---|---|

Description

The automatic fire detector OOH740-A9-Ex is a multi-sensor fire detector for use in areas at risk of explosion.

The fire detector can be operated both on a C-NET-Ex detector line and in collective mode.

Intended use

The automatic fire detector OOH740-A9-Ex may only be used as follows:

- On a C-NET-Ex detector line in a fire detection installation FS720 or in collective mode.
- When used on a detector line, the automatic fire detector OOH740-A9-Ex must be installed after a line adapter (Ex) or a safety barrier approved in accordance with national and international regulations.
For the C-NET detector line, this means a line adapter (Ex) FDCL221-Ex.

Installing the detector base

1. Determine the installation location for the detector base. During this process, factor in sufficient horizontal and vertical clearances (see Fig. 1).
2. Install the detector base (see Fig. 2).
→ The detector base is installed.

Connecting the detector base

- ▷ The detector base is installed.
1. Wire the detector base (see Fig. 3). Observe the connection diagram for your detector line:
 - C-NET-Ex: See Fig. 4
 - Collective: See Fig. 5
 2. Collective detector lines: To select a parameter set, install a resistor in the terminals for the external alarm indicator.
→ The detector base is connected.

Installing the automatic fire detector

- ▷ The detector base is installed and connected.
1. Twist the automatic fire detector into the detector base. The automatic fire detector must audibly latch into place in the detector base.

| | |
|---|--|
|  | You will find more information in documents 001204, A6V10324618 and A6V10367521. |
|---|--|

| | |
|---|---|
|  | If you are permanently decommissioning the equipment, observe the national regulations governing unused cables in areas at risk of explosion. |
|---|---|

| | |
|--|--|
|  | WARNUNG Prüfen Sie vor Beginn der Montage, ob der Punktmelder für die von Ihnen beabsichtigte Anwendung im explosionsgefährdeten Bereich zugelassen ist! |
|--|--|

| | |
|---|--|
|  | WARNUNG Elektrostatische Aufladung bei Montage und Installation von Geräten im explosionsgefährdeten Bereich Explosionsgefahr! 1. Montieren und installieren Sie die Geräte nur wenn die Atmosphäre im Montagebereich nicht explosionsgefährdet ist. 2. Beachten Sie die einschlägigen Vorschriften und Empfehlungen für die Montage und Installation von Geräten in explosionsgefährdeten Bereichen. |
|---|--|

Beschreibung

Der automatische Brandmelder OOH740-A9-Ex ist ein Multisensor-Brandmelder für den Einsatz in explosionsgefährdeten Bereichen.

Der Brandmelder kann sowohl auf einer C-NET-Ex-Melderlinie als auch im Kollektiv-Modus betrieben werden.

Bestimmungsgemäße Verwendung

Der automatische Brandmelder OOH740-A9-Ex darf nur wie folgt verwendet werden:

- Einsatz adressiert auf einer C-NET-Ex-Melderlinie in einer Brandmeldeanlage FS720 oder im Kollektiv-Modus.
- Auf der Melderlinie muss der automatische Brandmelder OOH740-A9-Ex hinter einem nach nationalen und internationalen Vorschriften zugelassenen Linienadapter (Ex) oder einer Sicherheitsbarriere montiert werden.
Für die C-NET-Melderlinie ist dies der Linienadapter (Ex) FDCL221-Ex.

Montage des Meldersockels

1. Bestimmen Sie den Montageort des Meldersockels. Planen Sie hierbei ausreichend große horizontale und vertikale Freiräume ein (siehe Fig. 1).
2. Montieren Sie den Meldersockel (siehe Fig. 2).
→ Der Meldersockel ist montiert.

Anschließen des Meldersockels

- ▷ Der Meldersockel ist montiert.
1. Verdrahten Sie den Meldersockel (siehe Fig. 3). Beachten Sie das Anschlussschema für Ihre Melderlinie:
 - C-NET-Ex: Siehe Fig. 4
 - Kollektiv: Siehe Fig. 5
 2. Bei Kollektiv-Melderlinien: Zur Auswahl eines Parametersatzes montieren Sie einen Widerstand in die Klemmen für den externen Alarmindikator.
→ Der Meldersockel ist angeschlossen.

Montage des automatischen Brandmelders

- ▷ Der Meldersockel ist montiert und angeschlossen.
1. Drehen Sie den automatischen Brandmelder in den Meldersockel. Der automatische Brandmelder muss hörbar im Meldersockel einrasten.

| | |
|---|---|
|  | Weitere Informationen finden Sie in den Dokumenten 001204, A6V10324618 und A6V10367521. |
|---|---|

| | |
|---|---|
|  | Beachten Sie bei dauerhafter Außerbetriebsetzung die nationalen Vorschriften für ungenutzte Kabel im explosionsgefährdeten Bereich. |
|---|---|



AVERTISSEMENT

Avant de commencer le montage, vérifiez si le détecteur ponctuel est bien homologué pour l'utilisation en zone explosible à laquelle vous le destinez !



ADVERTENCIA

Antes de proceder al montaje, verifique si los detectores puntuales se autorizan para el uso que usted desea en una zona con peligro de explosión.



AVERTISSEMENT

Charges électrostatiques lors du montage et de l'installation d'appareils dans des zones explosibles

Risque d'explosion !

1. Montez et installez les appareils uniquement dans des zones en dehors de toute atmosphère explosive.
2. Veuillez respecter impérativement les avis et recommandations qui s'appliquent pour le montage et l'installation dans les zones explosibles.



ADVERTENCIA

Carga electrostática durante el montaje y la instalación de dispositivos en zonas con peligro de explosión

¡Peligro de explosión!

1. Monte e instale los dispositivos únicamente en atmósferas que no se encuentren en una zona con peligro de explosión.
2. Tenga en cuenta las normas y recomendaciones correspondientes para el montaje y la instalación de dispositivos en zonas con riesgo de explosión.

Description

Le détecteur d'incendie automatique OOH740-A9-Ex est un détecteur d'incendie multicapteur pour une utilisation en zones explosibles.

Ce détecteur d'incendie peut fonctionner aussi bien sur une ligne de détection C-NET-Ex qu'en mode collectif.

Utilisation conforme

Le détecteur d'incendie automatique OOH740-A9-Ex ne doit être utilisé que comme suit :

- Installation en mode adressé sur une ligne de détection C-NET-Ex dans une installation de détection d'incendie FS20 ou en mode collectif.
- Sur la ligne de détection, le détecteur d'incendie automatique OOH740-A9-Ex doit être monté derrière un adaptateur de ligne homologué (Ex) ou une barrière à sécurité conformément aux prescriptions nationales et internationales.
Pour la ligne de détection C-NET, c'est l'adaptateur de ligne (Ex) FDCL221-Ex.

Montage de l'embase de détecteur

1. Déterminez le lieu d'installation de l'embase de détecteur. Prévoyez suffisamment d'espace libre à l'horizontale et à la verticale (voir fig. 1).
2. Montez l'embase de détecteur (voir fig. 2).
→ L'embase de détecteur est montée.

Raccordement de l'embase de détecteur

▷ L'embase de détecteur est montée.

1. Câblez l'embase de détecteur (voir fig. 3). Veuillez tenir compte du schéma de raccordement pour votre la ligne de détection :
 - C-NET-Ex : voir fig. 4
 - Collectif : voir fig. 5
2. Pour les lignes de détection collectives : pour le choix du jeu de paramètres, montez une résistance entre les bornes pour l'indicateur d'action externe.
→ L'embase de détecteur est raccordée.

Montage du détecteur d'incendie automatique

▷ L'embase de détecteur est montée et raccordée.

1. Tournez le détecteur d'incendie automatique dans l'embase de détecteur. Le détecteur d'incendie automatique doit s'enclencher de manière audible.



Pour de plus amples informations, se référer aux documents 001204, A6V10324618 et A6V10367521.



En cas de mise hors service prolongée, respectez les prescriptions spécifiques aux pays pour les câbles non utilisés en zones explosibles.

Descripción

El detector automático de incendio OOH740-A9-Ex es un detector de incendios multisensor para el uso en zonas con riesgo de explosión.

El detector de incendios puede operarse tanto en una línea de detectores C-NET-Ex como en modo colectivo.

Uso previsto

El detector automático de incendio OOH740-A9-Ex solo puede utilizarse de la siguiente manera:

- Uso direccionado sobre una línea de detectores C-NET-Ex en una instalación de detección de incendios FS720 o en modo colectivo.
- Sobre la línea de detectores se debe montar el detector automático de incendio OOH740-A9-Ex detrás de un adaptador de línea (Ex) aprobado por los reglamentos nacionales e internacionales o de una barrera de seguridad. Para la línea de detectores C-NET este es el adaptador de línea (Ex) FDCL221-Ex.

Montaje del zócalo del detector

1. Determine el lugar de montaje del zócalo del detector. Planifique, a tal efecto, espacios libres con las suficientes dimensiones horizontal y vertical (véase Fig. 1).
2. Monte el zócalo del detector (véase Fig. 2).
→ El zócalo del detector está montado.

Conexión del zócalo del detector

▷ El zócalo del detector está montado.

1. Cablee el zócalo del detector (véase Fig. 3). Tenga en cuenta el diagrama de conexión para su línea de detectores:
 - C-NET-Ex: Véase Fig. 4
 - Colectiva: Véase Fig. 5
2. En líneas de detectores colectivas: Para seleccionar un juego de parámetros monte una resistencia en los terminales para el indicador de alarma externo.
→ El zócalo del detector está conectado.

Montaje del detector automático de incendio

▷ El zócalo del detector está montado y conectado.

1. Gire el detector automático de incendio en el zócalo del detector. El detector automático de incendio debe encajar de forma audible en el zócalo del detector.



Para más información, consulte los documentos 001204, A6V10324618 y A6V10367521.



Ante una puesta fuera de servicio prolongada, tenga en cuenta las normas nacionales para cables sin utilizar en zonas con peligro de explosión.



AVVERTENZA

Prima di iniziare il montaggio, verificare se il rivelatore puntiforme è omologato per l'applicazione prevista dall'utente nell'area a rischio di esplosione!



AVVERTENZA

Carica elettrostatica durante il montaggio e l'installazione di apparati nell'area a rischio di esplosione

Pericolo di esplosione!

1. Montare e installare gli apparati soltanto se l'atmosfera nell'area del montaggio non è a rischio di esplosione.
2. Attenersi alle normative e alle raccomandazioni esistenti in materia per il montaggio e l'installazione di apparati in aree a rischio di esplosione.

Montaggio del rivelatore d'incendio automatico

▷ La base del rivelatore è montata e collegata.

1. Ruotare il rivelatore d'incendio automatico nella base del rivelatore. Il rivelatore d'incendio automatico dovrà innestarsi nella base del rivelatore con un clic.



Per maggiori informazioni in merito, si rimanda ai documenti 001204, A6V10324618 e A6V10367521.



In caso di messa fuori servizio prolungata, osservare le prescrizioni nazionali per i cavi inutilizzati nell'area a rischio di esplosione.

Descrizione

Il rivelatore d'incendio automatico OOH740-A9-Ex è un dispositivo multisensore predisposto per l'impiego nelle aree a rischio di esplosione.

Il rivelatore d'incendio può essere azionato sia su una linea di rivelatori C-NET-Ex sia in modalità collettiva.

Utilizzo conforme alle disposizioni

Il rivelatore d'incendio automatico OOH740-A9-Ex può essere utilizzato soltanto come segue:

- Impiego su una linea di rivelatori C-NET-Ex in un impianto rivelazione incendio FS720 o in modalità collettiva.
- Sulla linea di rivelatori, il rivelatore d'incendio automatico OOH740-A9-Ex deve essere montato a valle di un adattatore di linea (Ex) omologato secondo le normative nazionali e internazionali o di una barriera di sicurezza. Per la linea di rivelatori C-NET si tratta dell'adattatore di linea (Ex) FDCL221-Ex.

Montaggio della base del rivelatore

1. Determinare il luogo di montaggio della base del rivelatore.

A tale scopo, prevedere spazi liberi orizzontali e verticali sufficienti (vedi Fig. 1).

2. Montare la base del rivelatore (vedi Fig. 2).

➔ La base del rivelatore è montata.

Collegamento della base del rivelatore

▷ La base del rivelatore è montata.

1. Cablare la base del rivelatore (vedi Fig. 3). Attenersi allo schema di collegamento per la propria linea di rivelatori:

- C-NET-Ex: vedi Fig. 4
- Linea collettiva: vedi Fig. 5

2. Per linee di rivelatori collettivi: se si vuole selezionare un set di parametri, montare una resistenza nei morsetti per l'indicatore esterno di allarme.

➔ La base del rivelatore è collegata.

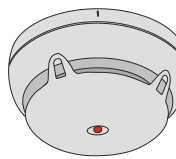
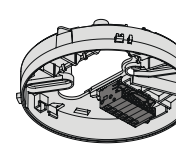
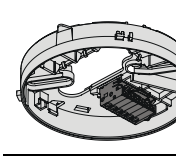
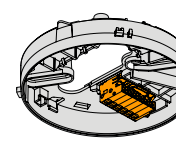
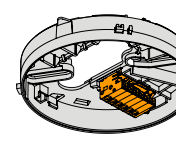
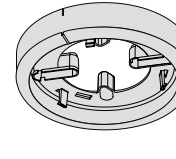
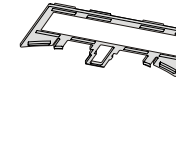
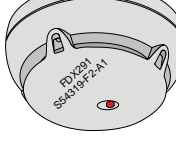
| | | |
|---|--------------|---|
| OOH740-A9-Ex | S54329-F8-A1 | <p>en Automatic fire detector de Automatischer Brandmelder fr Détecteur d'incendie automatique es Detector automático de incendios it Rivelatore d'incendio automatico</p> |
|  | | |
| FDB201 | A5Q00003814 | <p>en Detector base (collective; distant) de Meldersockel (kollektiv; distanziert) fr Embase de détecteur (collective ; éloignée) es Zócalo del detector (colectivo, distanciado) it Base del rivelatore (collettivo; distanziata)</p> |
|  | | |
| FDB202 | S54319-F3-A1 | <p>en Detector base (collective; supported) de Meldersockel (kollektiv; aufliegend) fr Embase de détecteur (collective; en saillie) es Zócalo del detector (colectivo; apoyado) it Base del rivelatore (collettivo; poggiante)</p> |
|  | | |
| FDB221 | A5Q00001664 | <p>en Detector base (addressable; distant) de Meldersockel (adressierbar; distanziert) fr Embase de détecteur (adressable; éloignée) es Zócalo del detector (direccionable; distanciado) it Base del rivelatore (indirizzabile; distanziata)</p> |
|  | | |
| FDB222 | S54319-F1-A1 | <p>en Detector base (addressable; supported) de Meldersockel (adressierbar; aufliegend) fr Embase de détecteur (adressable; en saillie) es Zócalo del detector (direccionable; apoyado) it Base del rivelatore (indirizzabile; poggiante)</p> |
|  | | |
| FDB291 | A5Q00001603 | <p>en Base attachment de Sockelzusatz fr Accessoire d'embase es Base de montaje it Supporto per base</p> |
|  | | |
| FDBZ291 | A5Q00002621 | <p>en Designation plate de Melderkennzeichen fr Porte-étiquette es Placa de designación del detector it Piastra di identificazione</p> |
|  | | |
| FDX291 | S54319-F2-A1 | <p>en Dummy detector (protects the detector base against soiling) de Dummy-Melder (schützt den Meldersockel vor Verschmutzung) fr Faux détecteur (protège l'embase de détecteur contre l'encrassement) es Detector simulado (protege al zócalo del detector de la suciedad) it Finto rivelatore (protegge la base del rivelatore dallo sporco)</p> |
|  | | |

FDB295

S54319-F21-A1

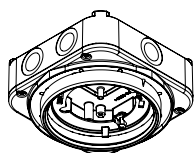

en Base attachment wet
de Sockelzusatz nass
fr Accessoire d'embase étanche
es Acoplamiento zócalo húmedo
it Supporto per base in ambienti umidi

FDBZ295

S54319-F10-A1



en Sealing element
de Dichtungseinsatz
fr Garniture d'étanchéité
es Elemento de junta
it Guarnizione

DBZ1190-AB

4942340001

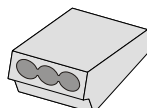

en Connection terminal 1...2.5 mm²
de Verbindungsklemme 1...2,5 mm²
fr Bornier 1...2,5 mm²
es Terminal de conexión 1...2,5 mm²
it Morsettiera ausiliaria 1...2,5 mm²

14 **CE** 0786
0102

OOH740-A9-Ex

Siemens Switzerland Ltd; Gubelstrasse 22
CH-6301 Zug
Technical data: see doc. **A6V10367521**

OOH740-A9-Ex - Smoke/heat detector for use in fire detection and fire alarm systems installed in buildings.

305/2011/EU (CPR): EN 54-5 / EN54-7 ; 2014/30/EU (EMC): EN 50130-4 / EN 61000-6-3 ; 2011/65/EU (RoHS): EN 50581 ;
2014/34/EU (ATEX): EN 60079-0 / EN 60079-11 / EN 60079-26

The declared performance and conformity can be seen in the Declaration of Performance (DoP) and the EU Declaration of Conformity (DoC), which is obtainable via the Customer Support Center: Tel. +49 89 9221-8000 or <http://siemens.com/bt/download>

DoP No.: 0786-CPR-21369; DoC No.: CED-OOH740-A9-Ex

Issued by
Siemens Switzerland Ltd
Building Technologies Division
International Headquarters
Gubelstrasse 22
CH-6301 Zug
Tel. +41 41 – 724 24 24
www.siemens.com/buildingtechnologies

© Siemens Switzerland Ltd, 2013
Technical specifications and availability subject to change without notice.